

Instrukcja obsługi
Pralka

HW90-B14979EU1
HW100-B14979NU1

PL

Haier

Dziękujemy za zakup produktu Haier.

Przed użyciem urządzenia prosimy o dokładne zapoznanie się z instrukcją. Instrukcja zawiera ważne informacje, które pomogą Ci uzyskać jak najlepszą pracę urządzenia i zapewnić bezpieczną i prawidłową instalację, użytkowanie i konserwację.

Instrukcję należy przechowywać w dogodnym miejscu, aby zawsze można było znaleźć w niej informacje dotyczące bezpiecznego i prawidłowego korzystania z urządzenia.

W przypadku sprzedaży, przekazania lub pozostawienia urządzenia z powodu przeprowadki należy przekazać również tę instrukcję, aby nowy właściciel mógł zapoznać się z urządzeniem i ostrzeżeniami dotyczącymi bezpieczeństwa.

Legenda



Ostrzeżenie - Ważne informacje dotyczące bezpieczeństwa



Ogólne informacje i wskazówki



Informacje dotyczące środowiska

Utylizacja

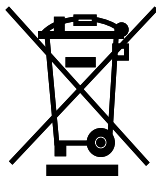

Pomóż chronić środowisko naturalne i zdrowie ludzkie. Wyrzuć opakowanie do stosownych pojemników do recyklingu. Pomóż w recyklingu zużytego sprzętu elektrycznego i elektronicznego. Nie wyrzucaj urządzeń oznaczonych tym symbolem razem z odpadami domowymi. Oddaj produkt do miejscowego zakładu recyklingu lub skontaktuj się z urzędem miasta.



OSTRZEŻENIE!

Ryzyko obrażeń lub uduszenia!

Wyciągnij wtyczkę z kontaktu. Odciąć przewód zasilający i wyrzucić go. Usuń zamek drzwi, aby zapobiec zamknięciu się dzieci i zwierząt w urządzeniu.

1-Informacje dotyczące bezpieczeństwa	4
2-Opis produktu.....	7
3-Panel kontrolny.....	8
4-Programy	12
5-Zużycie1.....	3
6-Codzienne użycie	14
7-hOn.....	19
8-Pranie przyjazne środowisku.....	22
9-Konserwacja i czyszczenie	23
10-Rozwiązywanie problemów	26
11-Instalacja.....	29
12-Dane techniczne	33
13-Obsługa klienta.....	34

Przed włączeniem urządzenia po raz pierwszy, przeczytaj poniższe wskazówki dotyczące bezpieczeństwa!:



OSTRZEŻENIE!

Przed pierwszym użyciem

- ▶ Upewnij się, że urządzenie nie zostało uszkodzone podczas transportu.
- ▶ Upewnij się, że wszystkie śruby transportowe i śruby opakowania zostały usunięte.
- ▶ Usunąć wszystkie opakowania i trzymać je poza zasięgiem dzieci.
- ▶ Zawsze przenoś urządzenie z pomocą co najmniej dwóch osób, ponieważ jest ciężkie.

Codziennie użytkowanie

- ▶ Urządzenie to może być używane przez dzieci w wieku od lat 8 lub starsze, osoby z obniżoną sprawnością fizyczną, zmysłową lub umysłową, niemające doświadczenia i wiedzy, o ile są one nadzorowane lub poinstruowano je, jak korzystać z tego urządzenia w bezpieczny sposób i zdają sobie sprawę z możliwych niebezpieczeństw.
- ▶ Nie pozwalaj dzieciom poniżej 3 roku życia zbliżać się do urządzenia, chyba że są pod stałym nadzorem.
- ▶ Dzieci nie powinny bawić się tym urządzeniem.
- ▶ Nie pozwalaj dzieciom i zwierzętom na podchodzenie do urządzenia, gdy drzwiczki są otwarte.
- ▶ Środki piorące przechowywać poza zasięgiem dzieci.
- ▶ Aby zapobiec splątaniu się pranych rzeczy, należy pozapinać zamki, naprawić luźne nitki i uważać na małe przedmioty. W razie potrzeby skorzystać z odpowiedniej torebki lub siatki.
- ▶ Nie dotykać urządzenia mokrymi lub wilgotnymi rękami albo stopami lub gdy jesteś boso.
- ▶ Nie zakrywać ani nie przykrywać niczym urządzenia w trakcie pracy lub po zakończonej pracy, aby umożliwić odparowanie wilgoci.
- ▶ Nie umieszczać ciężkich przedmiotów ani źródeł ciepła lub wilgoci na urządzeniu.
- ▶ Nie używać ani nie przechowywać łatwopalnych detergentów ani środków do prania chemicznego w pobliżu urządzenia.
- ▶ Nie używać żadnych łatwopalnych sprayów w pobliżu urządzenia.
- ▶ Nie prać odzieży, która wcześniej była czyszczona przy użyciu rozpuszczalnika, jeśli przed praniem taka odzież nie była suszona na świeżym powietrzu.

**OSTRZEŻENIE!****Codzienne użytkowanie**

- ▶ Nie wyjmować ani nie wkładać wtyczki w pobliżu łatwopalnego gazu
- ▶ Materiałów z pianki gumowej lub gąbki nie prać w wysokich temperaturach.
- ▶ Nie prać rzeczy zabrudzonych mąką.
- ▶ Nie otwierać szuflady na detergent w trakcie jakiegokolwiek cyklu prania.
- ▶ Nie dotykać drzwi w trakcie prania, ponieważ mocno się nagrzewają.
- ▶ Nie otwierać drzwi, jeśli poziom wody znajduje się wyraźnie nad otworem drzwiowym.
- ▶ Nie otwierać drzwiczek siłą. Drzwiczki są wyposażone w urządzenie samozamykające i otworzą się wkrótce po zakończeniu procesu prania.
- ▶ Po każdym praniu i przed wykonaniem jakiegokolwiek rutynowej konserwacji należy wyłączyć urządzenie i odłączyć je od sieci, aby zaoszczędzić energię elektryczną i zapewnić bezpieczeństwo.
- ▶ Podczas odłączania urządzenia trzymaj za wtyczkę, a nie za przewód.

Konserwacja/utrzymywanie w czystości

- ▶ Upewnij się, że dzieci są nadzorowane podczas czyszczenia i konserwacji urządzenia.
- ▶ Przed podjęciem jakichkolwiek rutynowych prac konserwacyjnych odłącz urządzenie od zasilania elektrycznego.
- ▶ Utrzymuj w czystości dolną część otworu drzwiowego, a także otwieraj drzwi i szufladę na detergent, jeśli urządzenie nie jest używane. Zapobiegnie to powstawaniu nieprzyjemnych zapachów.
- ▶ Nie stosuj wody lub pary do czyszczenia urządzenia.
- ▶ Jeśli kabel zasilania jest uszkodzony, musi on zostać wymieniony przez producenta, serwisanta lub inną wykwalifikowaną osobę w celu uniknięcia niebezpieczeństwa.
- ▶ Nie próbuj samodzielnie naprawiać urządzenia. W przypadku naprawy, prosimy o kontakt z działem obsługi klienta.
- ▶ Usuń z urządzenia wszystkie obce przedmioty, takie jak metalowe przedmioty, chemikalia, delikatne towary, zapalone świece, zapalone papierosy itp.

Instalacja

- ▶ Urządzenie powinno być umieszczone w dobrze wentylowanym miejscu. Takie miejsce powinno zapewniać możliwość swobodnego otwierania drzwiczek na oścież.
- ▶ Nigdy nie należy instalować urządzenia na zewnątrz w wilgotnym miejscu lub w strefie, która może być narażona na wycieki wody, takie jak pod lub w pobliżu zlewu. W przypadku wystąpienia takiego przecieku należy odciąć zasilanie i umożliwić urządzeniu wyschnięcie w sposób naturalny.



OSTRZEŻENIE

Instalacja

- ▶ Urządzenie instalować i używać w warunkach temperaturowych powyżej 5°C.
- ▶ Nie ustawiać urządzenia bezpośrednio na dywanie lub blisko ściany lub mebli.
- ▶ Nie instaluj urządzenia w miejscu narażonym na działanie mrozu, wysokiej temperatury, promieni słonecznych lub w pobliżu źródeł ciepła (np. pieców, grzejników).
- ▶ Upewnij się, że informacje elektryczne na tabliczce znamionowej są zgodne z zasilaniem. Jeśli tak nie jest, skontaktuj się z elektrykiem.
- ▶ Nie używaj adapterów wtyczek i przedłużaczy.
- ▶ Używać tylko kabli elektrycznych i węża dołączonych do zestawu.
- ▶ Upewnij się, aby nie uszkodzić kabla elektrycznego i wtyczki. Jeśli jest uszkodzony jego wymiana musi dokonać elektryk.
- ▶ Używaj oddzielnego i uziemionego gniazdka, które jest łatwo dostępne po instalacji. Urządzenie musi być uziemione.

Tylko dla Wielkiej Brytanii: Kabel zasilający urządzenie jest wyposażony we wtyczki z 3 bolcami (z uziemieniem), która pasuje do standardowego gniazda z 3 przewodami (z uziemieniem). Nigdy nie odcinaj albo wyjmuj trzeciego bolca (uziemiającego). Po zainstalowaniu urządzenia, wtyczka powinna być dostępna.

- ▶ Upewnij się, że złącza węży i przyłącza są solidne i nie ma nieszczelności.

Przeznaczenie

Urządzenie jest przeznaczone do prania rzeczy nadających się do prania w pralce. Za każdym razem należy postępować zgodnie z instrukcjami podanymi na metce odzieży. Urządzenie zostało zaprojektowane do użytku domowego wewnątrz pomieszczeń. Nie jest ono przeznaczone do zastosowania komercyjnego.

Zmiany i modyfikacje urządzenia nie są dozwolone. Używanie niezgodne z przeznaczeniem może spowodować zagrożenia i utratę wszystkich praw gwarancyjnych.

Uwaga: Odchylenia

Z powodu zmian technicznych i różnych modeli, ilustracje w tym i następujących rozdziałach mogą się różnić od modelu.

2.1 Zdjęcie urządzenia

Przód (rys. 2-1):

Tył (rys. 2-2):

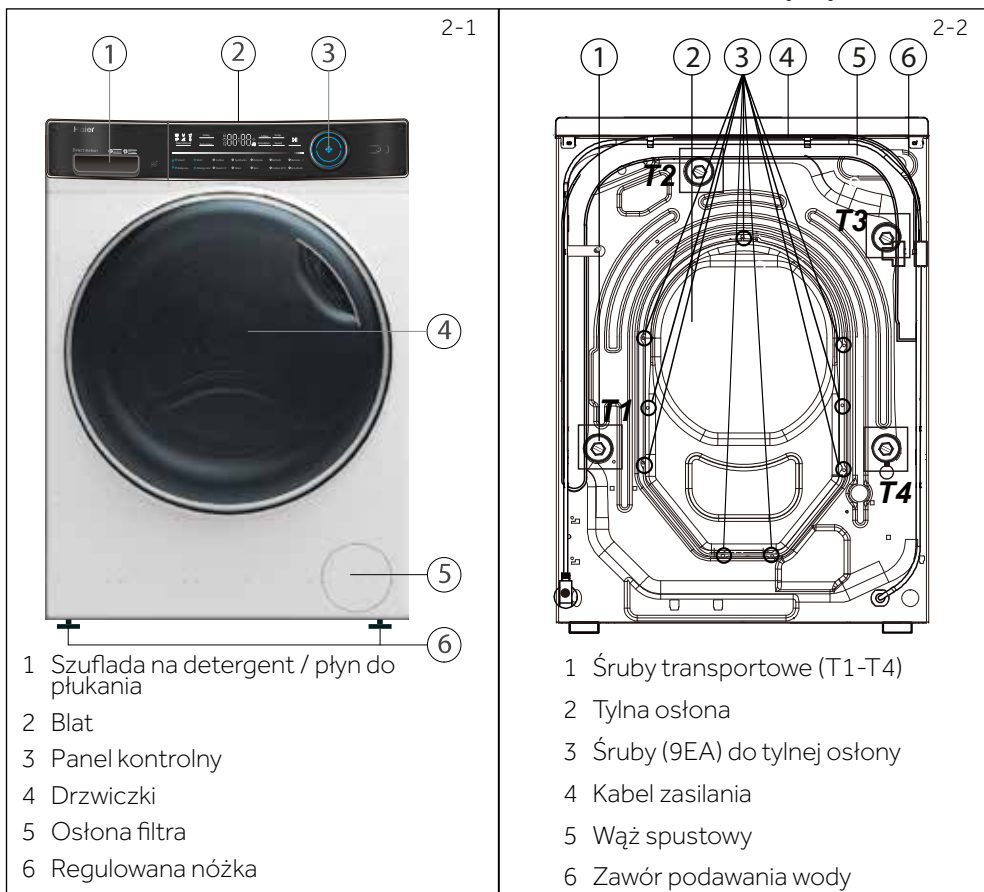

2.2 Akcesoria

Sprawdź akcesoria i literaturę zgodnie z tą listą (rys. 2.3):

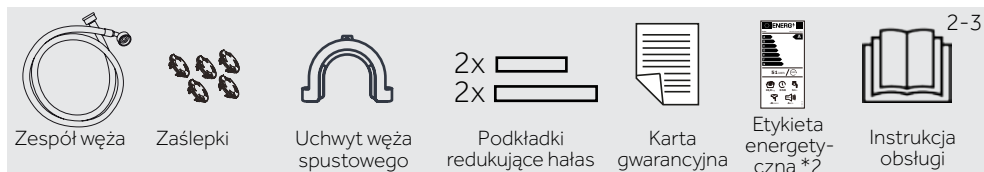

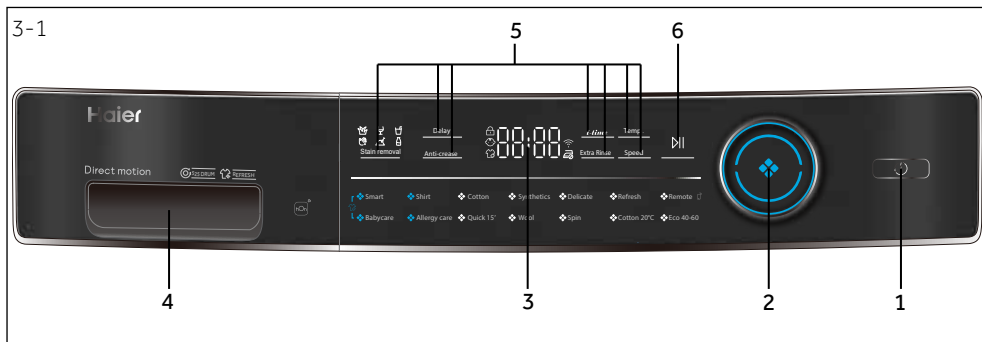

- 1 Przycisk „zasilania” 3. Wyświetlacz 5. Przycisk funkcyjny
2 Wybór programu 4. Szufłada na detergent / płyn do płukania 6. Przycisk „Start/Pauza”

i Uwaga: Sygnał dźwiękowy

Sygnał dźwiękowy nie rozbrzmiewa w następujących przypadkach:

- ▶ przy wciskaniu przycisku
- ▶ na zakończenie programu
- ▶ przy przekręcaniu pokrętki wyboru programu

W razie potrzeby można wybrać sygnał dźwiękowy. Więcej informacji w rozdziale CODZIENNE UŻYWANIE (patrz: str. 18 6.13).

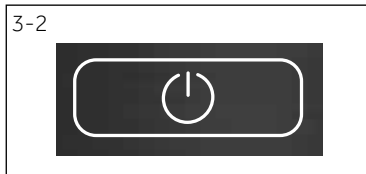

3.1 Przycisk „Zasilania”

Dotknij delikatnie przycisku (rys. 3-2), aby wyłączyć urządzenie; zaświeci się wyświetlacz, a kontrolka przycisku „Start/Pauza” zacznie migać. Aby wyłączyć urządzenie, wcisnąć przycisk raz jeszcze i przytrzymać ok. 2 sekundy. Jeśli przez jakiś czas nie zostanie uruchomiony żaden element panelu ani program, maszyna wyłączy się automatycznie.

i Uwaga: Wyłączenie

Bez połączenia WIFI włączone urządzenie automatycznie wyłączy się, jeśli nie zostanie aktywowane w ciągu 2 minut przed rozpoczęciem programu lub po zakończeniu programu.

Przy połączeniu WIFI czas oczekiwania wynosi 24 godziny.



3.2 Wybór programu

Przekręcając pokrętko (Ryc. 3- 3) można wybrać jeden z 14 programów, zapali się powiązana z programem dioda LED i zostaną wyświetlone ustawienia domyślne.

3.3 Wyświetlacz

Wyświetlacz (rys. 3-4) pokazuje następujące informacje:

- ▶ Czas prania
- ▶ Opóźnienie czasu zakończenia
- ▶ Kody błędów informacje serwisowe
- ▶ Wyświetl symbole
- ▶ Prędkość, temperatura itd.

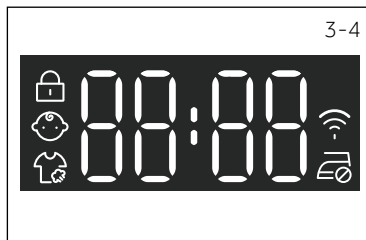

Symbol	Znaczenie
	Drzwiczki bębna są zablokowane
	Urządzenie jest połączone do WIFI
	Panel kontrolny jest zablokowany
	Ochrona przed zagnieceniami
	Steam: niektóre programy mają funkcję pary

3.4 Przyciski funkcyjne

Przyciski funkcyjne (rys. 3-5) umożliwiają włączenie dodatkowych opcji w wybranym programie przed jego rozpoczęciem. Zostaną wyświetlone powiązane wskaźniki. Wszystkie opcje zostaną wyłączone po wyłączeniu urządzenia lub po ustawieniu nowego programu. Jeśli przycisk ma wiele opcji, odpowiednią opcję można wybrać naciskając ten przycisk odpowiednią liczbę razy.

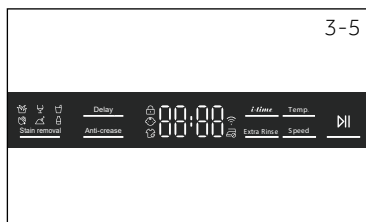

Uwaga: Ustawienia fabryczne

W celu osiągnięcia najlepszych rezultatów dla każdego z programów, firma Haier zdefiniowała określone ustawienia domyślne. W przypadku braku specjalnych wymagań, zaleca się korzystanie z ustawień domyślnych.

3.4.1 - Przycisk funkcji „Opóźnienie”

Wciśnij ten przycisk (rys. 3-6), aby uruchomić program z opóźnieniem. Opóźnienie czasu zakończenia można zwiększać stopniowo co 30 min. od 0,5 do 24 godz. (czas zakończenia będzie dłuższy niż oryginalny czasu programu) Na przykład:wyświetlany czas 6:30 oznacza, że cykl programu zakończy się za 6 godz.30 min. Naciśnij przycisk „Start/Pauza”, aby aktywować opóźnienie czasowe. Funkcja niedostępna dla programu wirowanie, odśwież, zdalne sterowanie.

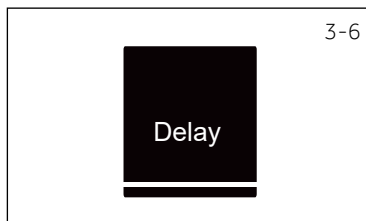

Uwaga: Płyn do prania

Jeśli korzystasz z płynu do prania, nie zaleca się stosowania funkcji opóźnienia czasu zakończenia.

3-7

 A black rectangular button with the text "Anti-crease" in white.

3.4.2 Przycisk funkcji „Ochrona przed zagnieceniami”

W przypadku programów, które umożliwiają wybór funkcji „Anty-zagnieceniowej” (rys. 3-7), naciśnij przycisk „Anty-zagnieceniowej”, aby wybrać tę funkcję, a odpowiednia ikona się zaświeci. Naciśnij ponownie lub wybierz inny program, aby anulować funkcję. Maksymalna prędkość wirowania w funkcji „Ochrona przed zagnieceniami”. Po wirowaniu, pralka utrzymuje przerywaną pracę, aby strząsnąć ubrania, co zapobiega pleśni i nieprzyjemnemu zapachowi, pomaga zmniejszyć zagniecenia i sprawić, że po rozwieszeniu są gładkie. Podczas pracy wyświetlacz LED pokaże „-” „- -” „- - -” „- - - -”, a faza ta trwa maksymalnie 12 godzin, aby zakończyć program o w każdej chwili należy nacisnąć przycisk „Start/Pauza”.

3-8

 A black rectangular button with the text "Temp." in white.

3.4.3 Przycisk funkcji „Temp.”

Aby zmienić temperaturę prania w danym programie, dotknij tego przycisku (rys. 3-8). Jeśli żadna wartość nie jest podświetlona (wyświetlacz „- -”), woda nie będzie podgrzana.

3-9

 A black rectangular button with the text "Speed" in white.

3.4.4 Przycisk funkcji „Prędkość”

Wciśnij ten przycisk (rys. 3-9), aby zmienić lub odznaczyć program wirowania. Jeśli żadna wartość nie jest podświetlona na ekranie „0”, pranie nie zostanie odwirowane.

3-10

 A black rectangular button with the text "Extra Rinse" in white.

3.4.5 Przycisk funkcji „Dodatkowe płukanie”

Dotknij tego przycisku (rys. 3-10), aby intensywniej wypłukać pranie w czystej wodzie. Funkcja zalecana osobom ze skórą wrażliwą. Można wybrać od zera do trzech dodatkowych cykli poprzez wielokrotne dotknięcie przycisku. Pojawiają się one na wyświetlaczu, oznaczone symbolem P--0/ P--1/ P--2/ P--3. Wyświetlane są różne opcje programu.

3-11

 A black rectangular button with the text "i-time" in white.

3.4.6 Przycisk funkcji „ i-time ”

Funkcja ta (rys. 3-11) zwiększa czas prania. Nie wszystkie programy mogą korzystać z tej funkcji. Informacje na temat programów, które korzystają z tej funkcji znajdziesz na s. 12.

3-12

 A black rectangular button with a white play/pause symbol.

3.4.7 Przycisk funkcji „Start/Pauza”

Aby rozpocząć lub przerwać bieżący program, delikatnie dotknij tego przycisku (rys. 3-12).

3-13

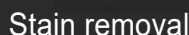

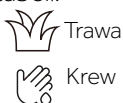

 A black rectangular button with the text "Stain removal" in white.

3.4.7 Przycisk „Usuwanie plam”

Dotknij tego przycisku (rys. 3-13), aby wybrać specjalne funkcje dla plam. Symbole objaśniono w poniższej tabeli.



3.5 Blokada klawiszy

Po wybraniu programu i jego uruchomieniu, dotknij przycisku „Speed” i „” (rys. 3-14) jednocześnie przez 3 sekundy, aby zablokować wszystkie elementy panelu przed aktywacją oraz  wyświetlacz panelu. Aby odblokować, dotknij ponownie obu przycisków. Kontrolka blokady dziecięcej zapala się, gdy blokada dziecięca działa. Funkcja jest opcjonalna, gdy pralka jest uruchomiona Wyświetlacz będzie pokazywać komunikat  (rys. 3-15), jeśli przycisk zostanie wciśnięty gdy włączona jest blokada klawiszy. Zmiana nie zostanie wprowadzona.

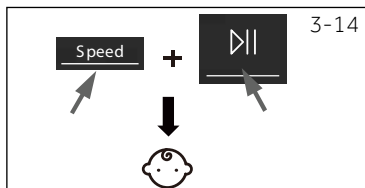

Uwaga: Blokada rodzicielska

- ▶ Blokady dziecięcą, którą ustawiono ręcznie, należy ręcznie anulować. W przeciwnym razie zostanie ona anulowana automatycznie po zakończeniu programu. Wyłączenie zasilania i wyświetlenie informacji o błędzie nie anulują blokady rodzicielskiej. Będzie nadal działać, gdy urządzenie zostanie włączona następnym razem.
- ▶ Przytrzymaj go przez 3 sekundy, blokada klawiszy zacznie świecić i zostanie aktywowana.
- ▶ Blokady klawiszy nie można ustawić ani anulować za pomocą aplikacji hOn.

3.6 Szuflada na detergent

Po otwarciu szuflady dozownika widać trzy przegródki (rys. 3-16):

1. Główna przegródka na detergent w proszku lub w płynie.
2. Klapka wyboru detergentu, podnieś dla detergentu w proszku, zostaw na dole dla detergentu w płynie.
3. Przegródka na zmiękczacze.
4. Przegródka do prania wstępnego na niewielką ilość detergentu w proszku.
5. Zapadka blokująca, naciśnij, aby wyciągnąć szufladę dozownika.

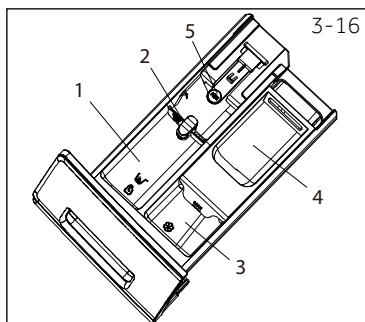

Informacje o rodzaju detergentu odpowiedniego do prania w różnych temperaturach znajdują się na opakowaniu tego detergentu.

Uwaga: Procedura sprawdzenia liczby cykli wykonanych przez urządzenie

Procedura: w trybie czuwania wybierz najpierw program „bawełna”, a następnie jednocześnie naciśnij „temp.” i „Speed” na 2 sekundy, a wyświetli się liczba uruchomionych cykli, a następnie pojawi się z powrotem interfejs gotowości. Skumulowane cykle pracy dodają 1 po zakończeniu programu. Przepracowane cykle zostaną wyświetlone w systemie szesnastkowym, jeśli jest to wartość powyżej 9999.

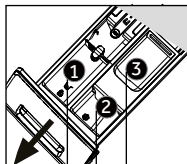

Przegrody w szufladzie na detergent:

- ❶ Detergent lub proszek
- ❷ Środek zmiękczający lub pielęgnacyjny
- ❸ Proszek do prania wstępnego³⁾

● Tak, ○ Optionalnie, / Nie

Program	Maksymalna ładowność w kg HW90/ HW100	Temperatura w °C ¹⁾ zakres do wyboru	Ustawienia wstępne			Rodzaj tkaniny	Wstępnie ustawiona prędkość wirowania w obr/min	Funkcja					
			1	2	3			i-time	Ochrona przed zagnieceniami	Dodatki kowe płukanie	Opóźnienie	Usuwanie plam	
Smart	9/10	*do 60	40	●	●	/	Lekko zabrudzone pranie mieszane, bawełniane i syntetyczne	1000	●	●	●	●	●
Koszula	2/3	*do 40	40	●	●	○	Bawełna / Syntetyczne	1000	●	●	●	●	●
Bawełna	9/10	*do 90	40	●	●	○	Bawełna	1400	●	●	●	●	●
Syntetyki	4,5/5	*do 60	40	●	●	○	Materiały syntetyczne lub mieszane	1200	●	●	●	●	●
Delikatne	1/1	*do 30	30	●	●	/	Pranie delikatne i jedwab	600	●	/	●	●	/
Odświeżanie	1/1	/	/	/	/	/	Bawełna	/	/	/	/	/	/
Zdalne sterowanie	/	/	/	/	/	/	/	/	/	/	/	/	/
Dziecięce	4,5/5	*do 90	60	●	○	○	Bawełna / Syntetyczne	1000	●	●	●	●	●
AllergyCare	9/10	*do 90	60	●	○	○	Bawełna / Syntetyczne	1000	●	●	●	●	/
Quick 15' 2)	1/1	*do 40	*	●	○	/	Bawełna / Syntetyczne	1000	●	●	●	●	/
Wełna	1/1	*do 40	*	●	/	/	Materiały, które można prać w pralce, wykonane z wełny lub zawierające wełnę	800	●	/	●	●	/
Wirowanie	9/10	/	/	/	/	/	Materiały niedelikatne	1000	/	●	/	/	/
Bawełna 20°	9/10	/	/	●	○	○	Bawełna	1000	●	●	●	●	●
Eco 40-60	9/10	/	/	●	○	/	/	/	/	/	/	●	/

* Woda nie jest podgrzewana.

1) Temperaturę 90°C wybierać tylko do prania o specjalnych wymogach higienicznych.

2) Zmniejszyć ilość detergentu w związku ze skróceniem czasu prania.

3) Brak lub niewielka ilość detergentu w proszku. Niewielką ilość detergentu można dodać tylko za pomocą funkcji prania wstępnego w aplikacji.

Podczas prania dużych ilości ubrań pralka może silnie wibrować lub przesuwac się, jeśli ubrania są owinięte.





Dizajn i specyfikacje mogą ulec zmianie bez powiadomienia w celu poprawy jakości.

Zeskanuj kod QR na etykiecie energetycznej, aby uzyskać informacje na temat zużycia energii. Rzeczywiste zużycie energii może różnić się od deklarowanego w zależności od lokalnych warunków.

Uwaga: Automatyczne ważenie

Urządzenie jest wyposażone w rozpoznawanie wagi. Przy niewielkim załadunku bębna pralki, w niektórych programach ustawienia poboru energii, wody i czas prania zostaną automatycznie zredukowane. Domyślny czas wyświetlania może się różnić w zależności od wagi wsadu, w przypadku programu „Inteligentny, Syntetyczne, Bawełna, Bawełna 20°C, Eco 40-60”.

Informacje orientacyjne (zgodnie z rozporządzeniem Komisji (UE) 2019/2023):

Ładow- ność znamio- nowa	Program			ENERG 		Maks. tempera- tura (°C)	Rzeczywi- sta prędkość (obr/min)	
		(kg)	(GG:MM)	(kWh/cykl)	(L/cykl)			Wilgotność resztkowa (%)
9kg	Eco 40-60	9,0	03:48	0,710	64,0	28	1330	53,0
	Eco 40-60	4,5	2:52	0,395	36,0	26	1330	53,0
	Eco 40-60	2,5	2:48	0,245	28,0	25	1330	55,0
	Bawełna 20°C	9,0	0:53	0,300	80,0	20	1000	65,0
	Bawełna 60°C	9,0	1:46	2,000	80,0	57	1400	55,0
	Wełna 30°C	1,0	0:45	0,380	40,0	30	800	37,0
	Szybkie 15' 30°C	1,0	0:23	0,380	40,0	30	1000	65,0
10kg	Eco 40-60	10,0	3:58	0,780	67,0	28	1330	53,0
	Eco 40-60	5,0	2:58	0,470	39,0	26	1330	53,0
	Eco 40-60	2,5	2:48	0,245	28,0	25	1330	55,0
	Bawełna 20°C	10,0	0:53	0,300	80,0	20	1000	65,0
	Bawełna 60°C	10,0	1:46	2,000	80,0	57	1400	55,0
	Wełna 30°C	1,0	0:45	0,380	40,0	30	800	37,0
	Szybkie 15' 30°C	1,0	0:23	0,380	40,0	30	1000	65,0

Z wyjątkiem Eco 40-60, wartość podana dla każdego programu jest jedynie wartością orientacyjną.

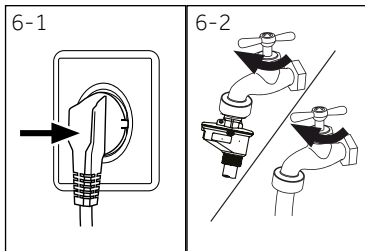

6.1 Zasilanie

Podłącz pralkę do zasilania (220V do 240V~/50Hz; rys. 6-1). Zobacz także sekcja INSTALACJA (str. 32).

6.2 Podłączenie wody

- ▶ Przed podłączeniem sprawdź czystość i drożność doprowadzenia wody.
- ▶ Odkręć kran (rys. 6-2).

i Uwaga: Szczelność

Przed użyciem sprawdź szczelność połączeń między kranem a węzłem dopływowym wody, odkręcając kran.

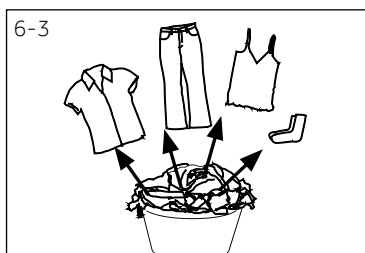

6.3 Przygotowanie prania

- ▶ Posortuj ubrania według materiałów (bawełna, syntetyczne, wełna lub jedwab) i stopnia zabrudzenia (rys. 6-3). Należy zwrócić uwagę na instrukcje dotyczące pielęgnacji, umieszczone na metkach ubrań.
- ▶ Oddziel rzeczy białe od kolorowych. Kolorowe tkaniny należy najpierw wyprać ręcznie, aby sprawdzić, czy nie blakną lub nie farbują.
- ▶ Opróżnić kieszenie (klucze, monety itp.) i zdjąć twardsze elementy ozdobne (np. broszki).
- ▶ Odzież bez obszytych rąbków, rzeczy delikatne i cienkie tkaniny, takie jak cienkie zasłony, powinny być umieszczone w torebce do prania w celu ich ochrony (lepsze byłoby pranie ręczne lub chemiczne).
- ▶ Zasunąć zamki, zapiąć rzepy i haftki, upewnić się, że guziki są dobrze przyszyte.
- ▶ W torebkach do prania umieścić delikatne rzeczy takie jak ubrania bez obszytych rąbków, delikatną bieliznę i małe przedmioty jak skarpetki, paski, staniki itp.
- ▶ Rozłóż duże tkaniny jak prześcieradła czy pościel.
- ▶ Dżinsy i materiały z nadrukami, zdobione lub mocno barwione przewrócić na lewą stronę. W miarę możliwości prać je oddzielnie.



UWAGA!

Przedmioty nie wykonane z tkanin ani dzianin, jak również małe, obłuzowane lub o ostrych krawędziach, mogą być przyczyną awarii i uszkodzenia zarówno odzieży jak i urządzenia.

6.4 Tabela dbałości o pranie

Pranie		
 Można prać w temperaturze do 95°C w normalnym procesie	 Można prać w temperaturze do 60°C w normalnym procesie	 Można prać w temperaturze do 60°C w procesie delikatnym
 Można prać w temperaturze do 40°C w normalnym procesie	 Można prać w temperaturze do 40°C w procesie delikatnym	 Można prać w temperaturze do 40°C w procesie bardzo delikatnym
 Można prać w temperaturze do 30°C w normalnym procesie	 Można prać w temperaturze do 30°C w procesie delikatnym	 Można prać w temperaturze do 30°C w procesie bardzo delikatnym
 Prać ręcznie w temp. maks. 40°C	 Nie prać	
Wybielanie		
 Dozwolony dowolny wybielacz	 Tylko wybielacz tlenowy/ bez chloru	 Nie wybielać
Suszenie		
 Możliwość suszenia w suszarce bębnowej w temperaturze normalnej	 Możliwość suszenia w suszarce bębnowej w niższej temperaturze	 Nie suszyć w suszarce
 Rozwiesić do suszenia	 Suszyć na płasko	
Do prasowania		
 Prasować w temperaturze maksymalnej do 200°C	 Prasować w temperaturze umiarkowanej do 150°C	 Prasować w niskiej temperaturze do 110°C bez użycia pary (prasowanie parowe może spowodować nieodwracalne uszkodzenia)
 Nie prasować		
Profesjonalna pielęgnacja tkanin i dzianin		
 Pranie chemiczne w tetrachloroetylenie	 Pranie chemiczne w węglowodorach	 Nie prać chemicznie
 Profesjonalne czyszczenie na mokro	 Nie stosować profesjonalnego czyszczenia na mokro	

Nie wszystkie z tych symboli są wyświetlane w menu urządzenia.

6.5 Załadunek urządzenia

- ▶ Wkładaj rzeczy do pralki jedna po drugiej.
- ▶ Nie przeładuj urządzenia. Zwróć uwagę na różne wartości maksymalnego załadunku pralki w różnych programach! Zasada kciuka przy maksymalnym załadunku: Między praniem a górną częścią bębna należy zachować odległość 6 cali.
- ▶ Ostrożnie zamknij drzwi. Upewnij się, że nie przytrzaśnięto żadnej części ubrania.

6.6 Wybór detergentu

- ▶ Skuteczność i wydajność prania określana jest przez jakość używanego detergentu.
- ▶ Używać tylko takich detergentów, które zostały dopuszczone do użytku w pralce.
- ▶ W razie potrzeby używać specjalnych detergentów, np. do wełny lub materiałów syntetycznych.
- ▶ Patrz wskazówki dotyczące naklejek z detergentami na blaty.
- ▶ Nie stosować środków do prania chemicznego takich jak trichloroetylen i podobnych produktów.

Wybór najlepszego detergentu

Program	Rodzaj detergentu				
	Uniwersalny	Kolorowe	Delikatne	Specjalny	Płyn do płukania
Smart	L/P	L/P	-	-	o
Koszula	L/P	L/P	-	-	o
Bawełna	L/P	L/P	-	-	o
Syntetyki	-	L/P	-	-	o
Delikatne	-	-	L/P	L/P	o
Odświeżanie	-	-	-	-	-
Zdalne sterowanie 	-	-	-	-	-
Dziecięce	-	-	L/P	L/P	o
Dbłość alergiczna	L/P	L/P	-	-	o
Quick 15' ²⁾	L	L	-	-	o
Wełna	-	-	L/P	L/P	o
Wirowanie	-	-	-	-	-
Bawełna 20°C	L/P	L/P	-	-	o
Eco 40-60	L/P	L/P	-	-	o

L = żel/płyn do prania P = proszek do prania O = opcjonalnie – = bez

Jeśli korzystasz z płynu do prania, nie zaleca się stosowania funkcji opóźnienia czasowego.

Zalecamy stosowanie:

- ▶ Proszku do prania: 20°C do 90°C* (najlepiej stosować: 40-60°C)
- ▶ Detergentu do kolorów: 20°C do 60°C (najlepsze zastosowanie: 30-60°C)
- ▶ Detergent do wełny/delikatnych rzeczy: 20°C do 30°C (= najlepiej stosować:)

* Temperaturę 90°C wybierać tylko do prania o specjalnych wymogach higienicznych.

* Jeśli wybierzesz temperaturę wody 60°C lub wyższą, zalecamy użycie mniejszej ilości detergentu. Prosimy o użycie specjalnego środka dezynfekującego, który jest odpowiedni do bawełny lub tkaniny syntetycznej.

* Lepiej jest używać mniejszej ilości proszku do prania lub proszku niepieniącego się.

* Rodzaj detergentu używanego w funkcji Romote zależy od konkretnej procedury.

6.7 Dodawanie detergentu

1. Wysuń szufladę na detergent.
2. Umieść wymagane substancje chemiczne w odpowiednich przegródkach (rys. 6-4).
3. Wsuń szufladę na detergent.

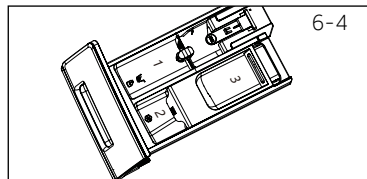

6-4

i Uwaga: Usuwanie zapachów

- ▶ Przed kolejnym cyklem prania usunąć pozostałości detergentu z szuflady.
- ▶ Nie stosować nadmiernych ilości detergentu ani płynu do płukania.
- ▶ Należy postępować zgodnie z instrukcjami podanymi na opakowaniu detergentu.
- ▶ Detergent wlewać/wsypany bezpośrednio przed rozpoczęciem cyklu prania.
- ▶ Skoncentrowany płyn do prania należy rozcieńczyć przed dodaniem.
- ▶ Nie stosuj płynu do prania, jeśli wybrano opcję „Opóźnienie”.
- ▶ Ostrożnie wybierz ustawienia programu zgodnie z symbolami pielęgnacyjnymi umieszczonymi na wszystkich etykietach prania i zgodnie z tabelą programu.

6.8 Włączanie urządzenia

Aby włączyć urządzenie, dotknij przycisku „Zasilanie” (rys. 6-5). LED przycisku „Start/Pauza” zacznie migać.

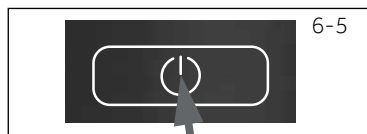

6-5

6.9 Wybór programu

Aby uzyskać najlepsze wyniki prania, wybierz program, który odpowiada stopniowi zabrudzenia i rodzajowi prania.

Przekręć pokrętkę wybierania programu (rys. 6-6), aby wybrać odpowiedni program. Zapali się odpowiednia dioda LED i zostaną wyświetlone ustawienia domyślne.

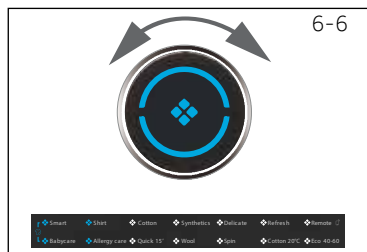

6-6

i Uwaga: Pierwsze użycie

Przed pierwszym użyciem zalecamy uruchomienie programu „BAWEŁNA+90°C” +600 obr./min. bez żadnego prania i z niewielką ilością detergentu dodanego do przegródki na detergent (2) lub specjalnego środka do czyszczenia pralek, aby usunąć ewentualne szkodliwe pozostałości.

6.10 Dodaj poszczególne opcje

Wybierz żądane opcje i ustawienia (Fig. 6-7). Więcej informacji znajdziesz w części Panel sterowania.

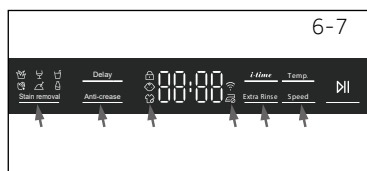

6-7

6-8



6.11 Rozpoczynanie programu prania

Dotknij przycisku „Start/Pauza” (rys. 6-8), aby rozpocząć. LED przycisku „Start/Pauza” przestanie migać i zacznie świecić światłem ciągłym.. Urządzenie działa zgodnie z aktualnymi ustawieniami. Zmiany można wprowadzić jedynie poprzez anulowanie programu.

6.12 Przerwanie/anulowanie programu piorącego

Aby przerwać uruchomiony program piorący, należy delikatnie wcisnąć przycisk „Start/Pauza”. LED nad przyciskiem miga. Aby wznowić pranie, wciśnij przycisk jeszcze raz.

Aby anulować uruchomiony program i wszystkie ustawienia indywidualne:

Dotknąć przycisku „Start/Pauza”, aby przerwać bieżący program, wybrać nowy program i uruchomić go.

6.13 Po praniu



Uwaga: Blokada drzwi

- ▶ Ze względów bezpieczeństwa drzwi są zablokowane częściowo podczas cyklu prania. Drzwi można otworzyć tylko po zakończeniu programu lub po jego anulowaniu w prawidłowy sposób (patrz opis powyżej).
- ▶ W przypadku wysokiego poziomu wody, wysokiej temperatury wody i podczas wirowania nie można otworzyć drzwi; Wyświetla się wtedy: ; **Lac I-**

1. Po zakończeniu cyklu prania wyświetla się komunikat **End**.
2. Urządzenie wyłączy się automatycznie.
3. Pranie należy wyjąć jak najszybciej, aby zapobiec większemu pogniczeniu.
4. Zakręć dopływ wody.
5. Odłącz urządzenie od zasilania.
6. Otwórz drzwiczki, aby zapobiec zbieraniu się wilgoci i powstawaniu nieprzyjemnych zapachów. Niech pozostaną otwarte, gdy pralka nie jest używana.
7. Małe ubrania łatwo przyklejają się do ścianki po szybkim suszeniu huśtawkowym, proszę ich nie pomijać przy wyjmowaniu ubrań po otwarciu drzwi.



Uwaga: Tryb Stand by/ tryb oszczędzania energii

Włączone urządzenie przejdzie w stan uśpienia, jeśli nie zostanie aktywowane w ciągu 2 minut przed rozpoczęciem programu lub po zakończeniu programu. Wyświetlacz wyłączy się. Oszczęda to energię. Aby przerwać tryb czuwania, należy wcisnąć przycisk „Zasilania”.

6.14 Aktywacja i dezaktywacja brzęczyka

W razie potrzeby można wyłączyć sygnał dźwiękowy.

1. Włącz urządzenie.
2. Wybierz program „wirowania”.
3. Dotknij jednocześnie przycisków „Ochrona przed zagnieceniami” i „Prędkość” na ok. 3 sekundy. Wyświetli się komunikat „**bEEP on**” i brzęczyk zostanie wyłączony.

Aby aktywować brzęczyk należy ponownie nacisnąć te same dwa przyciski. Wyświetlony zostanie komunikat „**bEEP off**”.

Uwaga: Odchylenia

Dzięki ciągłej aktualizacji hOn, funkcje i interfejs ekranu aplikacji mogą się różnić od następującego opisu.

7.1 Ogólne

To urządzenie obsługuje Wi-Fi. Dzięki aplikacji hOn możesz sterować programem za pomocą smartfona.

OSTRZEŻENIE!

Proszę przestrzegać zasad bezpieczeństwa zawartych w niniejszej instrukcji obsługi i upewnić się, że są one przestrzegane nawet podczas pracy urządzenia za pośrednictwem aplikacji hOn, gdy jesteś poza domem. Musisz też postępować zgodnie z instrukcjami zawartymi w aplikacji hOn.

7.2 Wymagania

1. Jeden router bezprzewodowy (protokół 802.11b/g/n) obsługujący wyłącznie pasmo częstotliwości 2,4 GHz. Długość SSID routera to 1-32 znaków (w tym 1 i 32), a hasło to 8-64 znaków. Minimalna długość hasła musi wynosić 8 znaków. Metody szyfrowania routerów mogą być: otwarte, WPA-PSK i WPA2-PSK.
2. Aplikacja jest dostępna na urządzenia z systemem Android, Huawei lub iOS, zarówno na tablety, jak i smartfony.
3. Urządzenie należy zainstalować w miejscu, w którym może odbierać silny sygnał Wi-Fi. Po prawidłowym parowaniu urządzenia z aplikacją, jeśli nie jest ono prawidłowo połączone z routerem bezprzewodowym, na wyświetlaczu nie pojawi się ikona Wi-Fi.

7.3 Pobieranie i instalacja aplikacji hOn:

Pobierz aplikację hOn na swoje urządzenie, umieszczając w ramce następujący kod QR



lub przez link: go.haier-europe.com/download-app

Wskaźnik częstotliwości (OFR)	2400 MHz - 2483,5 MHz
Maks. moc (ERP)	20 dBm
Łączność bezprzewodowa	IEEE802.11b/g/n & BLE V4.2

Uwaga: Rejestracja

Rejestracja jest wymagana przed pierwszym użyciem lub gdy konto zostało usunięte/ zamknięte. W celu dalszego wykorzystania po zalogowaniu należy wprowadzić nazwę użytkownika i hasło.

7.4 Rejestracja i parowanie z aplikacją

1. Połącz smartfon z WI-FI, z którym chcesz połączyć produkt.
2. Otwórz aplikację.
3. Utwórz profil użytkownika (lub zaloguj się, jeśli został już utworzony wcześniej).
4. Zamknij drzwi.
5. Sparuj urządzenia zgodnie ze wskazówkami na wyświetlaczu.

Uwaga: Sieć WiFi

Nie zaleca się podłączania urządzenia do publicznej sieci WiFi (np.: Może to spowodować nieprawidłowe działanie).

Uwaga: Użyj tego samego WiFi

Połącz smartfon do sieci, z którą chcesz połączyć produkt.

7.5 Włączanie zdalnego sterowania

1. Sprawdź, czy router jest włączony i połączony z Internetem.
2. Załaduj pralkę i zamknij drzwi.
3. Wybierz program „Zdalne sterowanie” - włączy się blokada drzwi.
4. Uruchom cykl za pomocą aplikacji - panel sterowania wyłączy się. Z wyjątkiem przycisku „Start/Pauza” i przycisku „Zasilanie”.
5. Po zakończeniu cyklu drzwi odblokują się, pilot zdalnego sterowania wyłączy się.
6. Po 2 minutach aplikacja przechodzi w tryb wyłączenia.

Uwaga: Wyłączenie zdalnego sterowania

Po włączeniu zdalnego sterowania, jeśli użytkownik nie uruchomi żadnego cyklu z aplikacji w ciągu 10 minut, urządzenie przejdzie do trybu sieciowego opóźnionego startu i zachowa zdalne sterowanie do 24 godzin, a następnie wyłączy się.

7.6 Wyłączanie zdalnego sterowania

1. Aby wyłączyć zdalne sterowanie w trakcie cyklu, naciśnij przycisk START/PAUZA na panelu sterowania. Cykl zostanie wstrzymany, a ikonka zdalnego sterowania zacznie migać.
2. Jeśli pozwalają na to warunki, drzwi zostaną odblokowane.
3. Aby wznowić cykl, zamknij drzwiczki i naciśnij przycisk START/PAUZA. Zdalne sterowanie zostanie ponownie aktywowane i naprawione.
4. Steruj urządzeniem za pomocą aplikacji.

7.7 Zakończenie cyklu przy włączonym zdalnym sterowaniu

1. Po zakończeniu cyklu drzwi zostaną odblokowane, a zdalne sterowanie wyłączy się.
2. Po 2 minutach urządzenie automatycznie się wyłączy.

7.8 Usuwanie informacji o konfiguracji

1. Wybierz program „Zdalne sterowanie”;
2. Na ekranie wyświetli się „hOn”/”hOFF”.
3. Naciśnij i przytrzymaj przycisk „Opóźnienie” przez 5 sekund, aż wyświetli się „PAt r”.
4. Aby informacje konfiguracyjne zostały usunięte, a konfiguracje zresetowane, obróć pokrętko, by wybrać inny program lub zamknij, aby wyjść.



Uwaga: Anulowanie/resetowanie danych uwierzytelniających sieci

Postępuj zgodnie z tą procedurą tylko wtedy, gdy zamierzasz sprzedać urządzenie.



Odpowiedzialność za środowisko naturalne

- ▶ Aby korzystać z energii, wody, detergentu i czasu w sposób optymalny, zaleca się stosowanie zalecanego maksymalnego obciążenia.
- ▶ Nie przeładowywać pralki (zachować luz na szerokość dłoni nad praniem).
- ▶ Dla lekko zabrudzonych ubrań wybierz program Pranie szybkie 15'.
- ▶ Stosuj dokładne dawki każdego ze środków piorących.
- ▶ Wybierać najniższą odpowiednią temperaturę prania - nowoczesne detergenty piorą skutecznie w temperaturze poniżej 60°C.
- ▶ Podnosić wartości ustawień domyślnych tylko w przypadku mocno zabrudzonych rzeczy.
- ▶ Jeśli używana jest suszarka domowa., wybrać maksymalną prędkość wirowania.



Uwaga: Ogólne informacje:

- ▶ Program eco 40-60 umożliwia pranie normalnie zabrudzonego prania bawełnianego nadającego się do prania w temperaturze 40°C lub 60°C, razem w tym samym cyklu, oraz że program jest używany do oceny zgodności z prawodawstwem UE dotyczącym ekoprojektu;
- ▶ Najbardziej wydajne programy pod względem zużycia energii to na ogół te, które działają w niższych temperaturach i przez dłuższy czas;
- ▶ Prędkość wirowania ma wpływ na hałas i pozostałą zawartość wilgoci: im wyższy poziom hałasu i tym niższa pozostała zawartość wilgoci.

9.1 Czyszczenie szuflady na detergent

Zawsze należy sprawdzać, że w szufladzie nie ma żadnych pozostałości detergentu. Szufladę czyścić regularnie (rys. 9-1):

1. Wyciągać szufladę do momentu, aż się zatrzyma.
2. Wcisnąć przycisk zwalniania i wyjąć szufladę.
3. Wytrzyj ręcznikiem wewnątrz zlewu do czysta.
4. Opłukać szufladę wodą, aż będzie czysta i włożyć ją z powrotem do urządzenia.

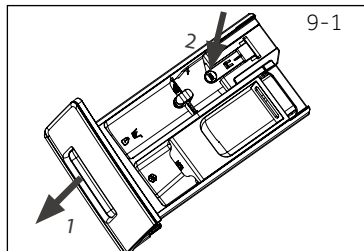

9.2 Czyszczenie pralki

- ▶ W trakcie czyszczenia i konserwacji odłącz pralkę od zasilania.
- ▶ Obudowę pralki i elementy gumowe czyścić miękką ściereczką i wodą z mydłem (rys. 9-2).
- ▶ Nie używaj chemikaliów organicznych ani żrących rozpuszczalników.



9.3 Zawór dopływowy wody i filtr zaworu czerpalnego

Aby zapobiec blokowaniu wody przez substancje stałe, takie jak kamień, należy czyścić filtr zaworu doprowadzającego.

- ▶ Odłącz przewód zasilający i zakręcić wodę.
- ▶ Odkręć wąż dopływowy wody na zaworze (rys. 9-3).
- ▶ Przepłukać filtr wodą i wyczyścić szczotką (Ryc. 9- 4).
- ▶ Włóż filtr i zainstaluj wąż wlotowy.
- ▶ Odkręć kran, aby sprawdzić, czy nie przecieka.

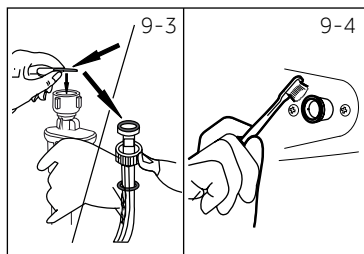

9.4 Czyszczenie bębna pralki

- ▶ Wyjmij przypadkowo umyte przedmioty, zwłaszcza metalowe części, takie jak szpilki, monety itp. z bębna i rowka uszczelki drzwi (gumowy pierścień), ponieważ powodują one plamy rdzy i uszkodzenia.
- ▶ Do usuwania plam z rdzy używać środka bez chloru. Przestrzegaj wskazówek ostrzegawczych producenta środka czyszczącego.
- ▶ Do czyszczenia nie używaj twardych przedmiotów ani wełny stalowej.
- ▶ Po wykonaniu tej czynności otwórz drzwi, użyj ręcznika do oczyszczenia plam i piany wokół uszczelki oraz utrzymuj uszczelkę od wewnątrz i na zewnątrz w czystości (rys. 9-5).

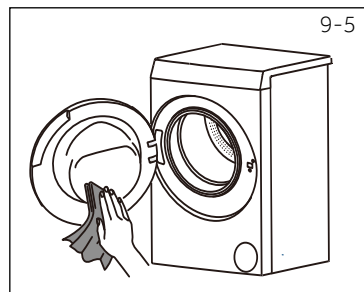

i Uwaga: Higieniczny

W celu regularnej konserwacji zalecamy uruchamianie programu „BAWEŁNA + 90°C + 600 obr/min” co 100 cykli, aby uniknąć ewentualnych pozostałości korozyjnych. dodatkowego do przegrrody na detergent (2) lub specjalnego środka do czyszczenia pralek.

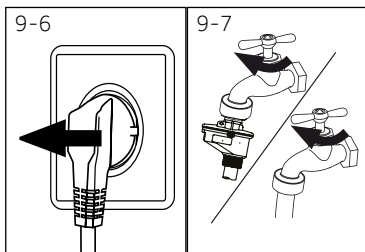

9.5 Długie okresy nie używania urządzenia

Jeśli urządzenie nie jest używane przez dłuższy czas:

1. Wyciągnij wtyczkę elektryczną (rys. 9- 6).
2. Zakręć dopływ wody (rys. 9-7).
3. Otwórz drzwiczki, aby zapobiec zbieraniu się wilgoci i powstawaniu nieprzyjemnych zapachów. Nieużywane urządzenie pozostaw otwarte.

Przed następnym użyciem sprawdź uważnie przewód zasilania oraz węże doprowadzania i odprowadzania wody. Upewnij się, że wszystko jest poprawnie zainstalowane i nie ma żadnych przecieków.

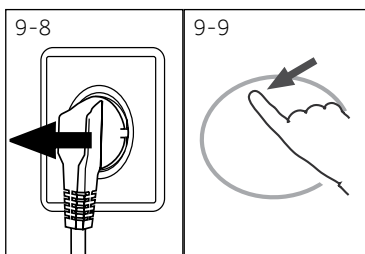

9.6 Filtr pompy

Filtr czyścić raz w miesiącu i sprawdzać filtr pompy na przykład, jeśli urządzenie:

- ▶ Nie odprowadza wody.
- ▶ Nie odwirowuje.
- ▶ Wydaje dziwne dźwięki podczas pracy.

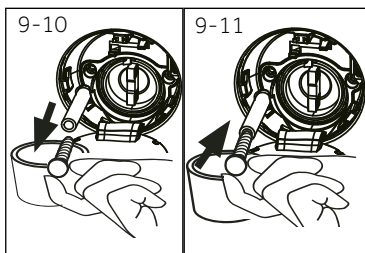

1. Wyłączyć pralkę i odłączyć ją od zasilania (rys. 9-8).
2. Nacisnąć i otworzyć klapę serwisową (rys. 9-9).
3. Należy zaopatrzyć się w płaski pojemnik w celu zbierania wyciekającej wody (Rys. 9- 10). Wody może być dużo!
4. Wyciągnij wąż odprowadzający wodę i przytrzymaj jego koniec nad pojemnikiem (rys. 9- 10).
5. Wyjmij zatyczkę z węża (rys. 9-10).
6. Po odprowadzeniu wody zatkać wąż (rys. 9-11) i włóż go z powrotem do pralki.

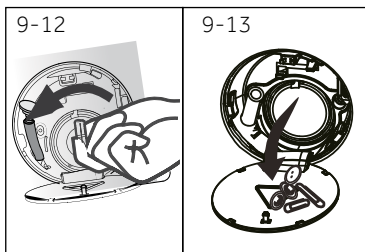

7. Odkręć i wyjmij filtr pompy w kierunku przeciwnym do ruchu wskazówek zegara (rys. 9-12).
8. Usuń zanieczyszczenia i brud (rys. 9-13).



OSTRZEŻENIE!

Ryzyko poparzenia! Woda w pompie może być bardzo gorąca! Przed podjęciem jakichkolwiek działań należy upewnić się, że woda ostygła.

9. Uważnie oczyścić filtr pompy, np. pod bieżącą wodą (Ryc. 9- 14).
10. Dokładnie zamocuj go z powrotem (rys. 9- 15).
11. Zamknij osłonę serwisową.

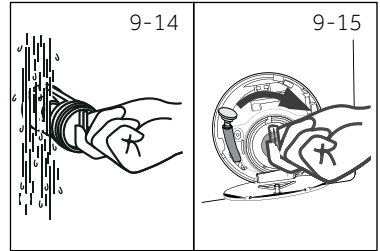
**UWAGA!**

- ▶ Uszczelka filtra pompy musi być czysta i nieuszkodzona. Jeśli wieczko nie jest dobrze oczyszczone, woda może uciekać.
- ▶ Filtr musi być na swoim miejscu, w przeciwnym razie może dojść do przecieku.

Wiele problemów można rozwiązać samodzielnie, bez specjalistycznej wiedzy. W przypadku problemów prosimy sprawdzić wszystkie pokazane możliwości i postępować zgodnie z poniższymi instrukcjami przed skontaktowaniem się z obsługi posprzedażnej. Patrz: OBSŁUGA KLIENTA.



OSTRZEŻENIE!

- ▶ Przed przystąpieniem do konserwacji, wyłącz urządzenie i wyjmij wtyczkę z gniazdka sieciowego.
- ▶ Urządzenia elektryczne powinny być serwisowane tylko przez wykwalifikowanych ekspertów elektrycznych, ponieważ niewłaściwe naprawy mogą spowodować znaczne szkody.
- ▶ Jeśli kabel zasilania jest uszkodzony, musi on zostać wymieniony przez producenta, serwisanta lub inną wykwalifikowaną osobę w celu uniknięcia niebezpieczeństwa.
- ▶ Ze względu na bezpieczeństwo użytkownika końcowego nie zaleca się samodzielnej lub nieprofesjonalnej naprawy. Skontaktuj się z serwisem posprzedażnym

10.1 Kody informacyjne

Poniższe kody są wyświetlane tylko informacyjnie w odniesieniu do cyklu prania. Nie wymagają podjęcia żadnych działań.

Kod	Komunikat
<i>1:25</i>	Czas pozostały do zakończenia cyklu prania to 1 godz. i 25 min.
<i>6:30</i>	Czas pozostały do zakończenia cyklu prania, obejmujący opóźnienie zakończenia cyklu, to 6 godz. i 30 min.
<i>End</i>	Skończył się cykl prania. Urządzenie wyłączy się automatycznie.
<i>Łoc!</i> -	Drzwi są zamknięte z powodu wysokiego poziomu wody, wysokiej temperatury wody lub cyklu wirowania.
<i>bEEP aFF</i>	Brzęczyk jest wyłączony.
<i>bEEP on</i>	Brzęczyk jest włączony.
<i>CLD!</i> -	Klawisze funkcyjne są zablokowane. Zmiana programu jest nieprawidłowa.

10.2 Rozwiązywanie problemów, gdy wyświetlany jest kod

Problem	Przyczyna	Rozwiązanie
<i>CLrFLtr</i>	<ul style="list-style-type: none"> • Błąd odpływu, w ciągu 6 minut woda nie została całkowicie spuszczone 	<ul style="list-style-type: none"> • Wyczyść filtr pompy. • Sprawdź instalację węża odprowadzającego wodę.
<i>E2</i>	<ul style="list-style-type: none"> • Błąd blokady 	<ul style="list-style-type: none"> • Zamknij dobrze drzwi.
<i>E4</i>	<ul style="list-style-type: none"> • Nie osiągnięto poziomu wody 12 minutach. • Wąż odprowadzania wody sam się syfonuje. 	<ul style="list-style-type: none"> • Upewnij się, że kran jest odkręcony a ciśnienie wody w normie. • Sprawdź instalację węża odprowadzającego wodę.
<i>E8</i>	<ul style="list-style-type: none"> • Poziom ochrony przed wodą - błąd 	<ul style="list-style-type: none"> • Skontaktuj się z serwisem posprzedażnym.
<i>E5</i>	<ul style="list-style-type: none"> • Błąd odpływu, woda nie została całkowicie spuszczone w określonym czasie (Odśwież prog.) 	
<i>F3</i>	<ul style="list-style-type: none"> • Błąd czujnika temperatury 	<ul style="list-style-type: none"> • Skontaktuj się z serwisem posprzedażnym.
<i>F4</i>	<ul style="list-style-type: none"> • Błąd podgrzewania 	<ul style="list-style-type: none"> • Skontaktuj się z serwisem posprzedażnym.
<i>F7</i>	<ul style="list-style-type: none"> • Błąd silnika 	<ul style="list-style-type: none"> • Skontaktuj się z serwisem posprzedażnym.

Problem	Przyczyna	Rozwiązanie
F _R	<ul style="list-style-type: none"> Błąd czujnika poziomu wody 	<ul style="list-style-type: none"> Skontaktuj się z serwisem posprzedażnym.
F _H	<ul style="list-style-type: none"> Nie udało się skonfigurować modułu iot 	<ul style="list-style-type: none"> Skontaktuj się z serwisem posprzedażnym.
F _{CE0} or F _{CE 1} or F _{CE2}	<ul style="list-style-type: none"> Niezwyczajny błąd komunikacji 	<ul style="list-style-type: none"> Skontaktuj się z serwisem posprzedażnym.
U _{nb}	<ul style="list-style-type: none"> Nierównomierne załadowanie - błąd 	<ul style="list-style-type: none"> Sprawdź i wyrównaj załadowanie prania w bębnie. Zmniejsz wsad.
F _b	<ul style="list-style-type: none"> Wyciek z urządzenia 	<ul style="list-style-type: none"> Otwórz pompę spustową w celu spuszczenia wody. Wyłącz pralkę. Skontaktuj się z serwisem posprzedażnym.

10.3 Rozwiązywanie problemów bez wyświetlania kodu

Problem	Przyczyna	Rozwiązanie
Pralka nie działa.	<ul style="list-style-type: none"> Program jeszcze się nie rozpoczął. Drzwi nie są dobrze zamknięte. Pralka nie została włączona. Awaria zasilania. Aktywowana funkcja blokady klawiszy. 	<ul style="list-style-type: none"> Sprawdź program i uruchom go. Zamknij dobrze drzwi. Włącz pralkę. Sprawdź zasilanie. Wyłącz blokadę klawiszy.
Pralka nie napełnia się wodą.	<ul style="list-style-type: none"> Brak wody. Wąż doprowadzający wodę jest zagięty. Filtr węża doprowadzającego wodę jest zatkany. Ciśnienie wody jest mniejsze niż 0,03 MPa. Drzwi nie są dobrze zamknięte. Awaria doprowadzania wody. 	<ul style="list-style-type: none"> Sprawdź kran wody. Sprawdź wąż. Odetkaj filtr węża. Sprawdź ciśnienie wody. Zamknij dobrze drzwi. Zapewnij dopływ wody.
Pralka spuszcza wodę podczas napełniania.	<ul style="list-style-type: none"> Wąż odprowadzania wody znajduje się na wysokości poniżej 80 cm. Końcówka węża może być zanurzona w wodzie. 	<ul style="list-style-type: none"> Upewnij się, że wąż został prawidłowo zainstalowany. Upewnij się, że wąż nie jest zanurzony w wodzie.
Awaria odpływu wody.	<ul style="list-style-type: none"> Wąż odprowadzania wody jest zablokowany. Filtr jest zatkany. Końcówka węża odprowadzania wody znajduje się wyżej niż 100 cm nad poziomem podłogi. 	<ul style="list-style-type: none"> Odblokuj wąż. Wyczyść filtr pompy. Upewnij się, że wąż został prawidłowo zainstalowany.
Silne wibracje podczas wirowania.	<ul style="list-style-type: none"> Nie usunięto wszystkich śrub transportowych. Urządzenie nie stoi w stabilnej pozycji. Nieprawidłowe załadowanie pralki. 	<ul style="list-style-type: none"> Usuń wszystkie śruby transportowe. Należy zapewnić stałe podłoże i wypoziomować ustawienie. Sprawdź obciążenie pralki i jej równowagę.
Pralka kończy pracę przed zakończeniem cyklu prania.	<ul style="list-style-type: none"> Awaria wody lub zasilania. 	<ul style="list-style-type: none"> Sprawdź dopływ wody i zasilanie.
Pralka zatrzymuje pracę na jakiś czas.	<ul style="list-style-type: none"> Urządzenie wyświetla kod błędu. Problem ze względu na wzór obciążenia. Program wykonuje cykl namaczania. 	<ul style="list-style-type: none"> Zastanów się nad wyświetlanym kodem. Zredukuj lub skoryguj załadowanie. Anuluj program i uruchom ponownie.

Problem	Przyczyna	Rozwiązanie
Nadmiar piany wypywa z bębna lub/i z szuflady na detergent.	<ul style="list-style-type: none"> Nieodpowiedni detergent. Użyto zbyt dużo detergentu. 	<ul style="list-style-type: none"> Sprawdź zalecenia w kwestii detergentu.
Automatyczna korekta czasu prania.	<ul style="list-style-type: none"> Długość programu piorącego będzie dostosowana. 	<ul style="list-style-type: none"> Jest to normalne i nie wpływa na funkcjonalność.
Awaria wirowania.	<ul style="list-style-type: none"> Nierównowaga prania. 	<ul style="list-style-type: none"> Sprawdź załadowanie pralki i uruchom program wirowania ponownie.
Niezadowolający rezultat prania.	<ul style="list-style-type: none"> Stopień zabrudzenia niezgodny z wybranym programem. Niewystarczająca jakość detergentu. Przekroczono maksymalne obciążenie. Pranie było nierównomiernie rozmieszczone w bębnie pralki. 	<ul style="list-style-type: none"> Wybierz inny program. Wybierz detergent zgodnie ze stopniem zabrudzenia i specyfikacjami producenta. Zmniejszyć załadowanie pralki. Poluzować pranie.
Na praniu widać pozostałości proszku do prania.	<ul style="list-style-type: none"> Nierozpuszczalne cząsteczki detergentu mogą pozostać na praniu w formie białych plamek. 	<ul style="list-style-type: none"> Dodatkowo przepłukać pranie. Spróbuj wyszczołkować plamki z prania. Wybierz inny detergent.
Pranie ma szare plamy.	<ul style="list-style-type: none"> Plamy po tłuszczach takich jak oleje, kremy lub macie. 	<ul style="list-style-type: none"> Przed praniem zastosuj specjalny środek czyszczący.



Uwaga: Formowanie się piany

Jeśli podczas cyklu wirowania wytworzy się zbyt dużo piany, silnik wyłączy się i na 90 sekund załączy się pompa sputowa. Jeśli ta operacja powtórzona trzykrotnie nie przyniesie efektów, program zakończy się bez wirowania.

Jeśli pomimo podjętych środków komunikaty o błędach nadal się pojawiają, należy wyłączyć urządzenie, odłączyć zasilanie i skontaktować się z działem obsługi klienta.

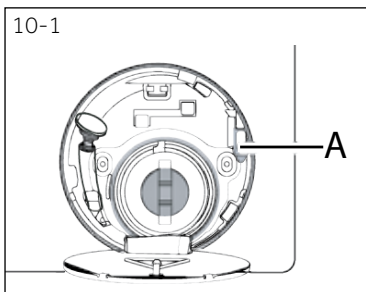

10.4 W przypadku awarii zasilania

W przypadku awarii zasilania i przerwania programu prania, otwarcie drzwiczek jest mechanicznie zablokowane. Aby wyjąć pranie, w szklanym otworze drzwiczek nie powinno być widać wody.

Niebezpieczeństwo poparzenia!

Poziom wody należy obniżyć w sposób opisany w części „Filtr pompy”. Pociągnij dźwignię (A) poniżej klapki serwisowej (rys. 10-1), dopóki drzwi nie otworzą się z delikatnym kliknięciem. Należy następnie ponownie zamocować wszystkie części.



Uwaga: Odblokowanie drzwi

Gdy pralka jest w bezpiecznym stanie (poziom wody poniżej okna, temperatura bębna poniżej 55°C, bęben nie obraca się), można odblokować drzwi pralki.

11.1 Przygotowanie

- ▶ Wyjmij urządzenie z opakowania.
- ▶ Usuń wszystkie materiały opakowaniowe, w tym podstawę z polistyrenu, trzymaj je poza zasięgiem dzieci. Podczas otwierania opakowania można zobaczyć krople wody na plastikowej torbie i okienku w drzwiczkach. To normalne zjawisko wynika z testów z użyciem wody w fabryce.



Uwaga: Utylizacja opakowania

Zachowaj wszystkie materiały opakowania poza zasięgiem dzieci i wyrzucić je w sposób przyjazny dla środowiska.

11.2 OPCJE: Zainstaluj podkładki redukujące hałas

1. Po otwarciu opakowania termokurczliwego znajdziesz kilka podkładek redukujących hałas. Służą one do zmniejszania hałasu (Rys. 11-1).
2. Ustaw pralkę na boku, otworem skierowanym do góry, spodnią stroną w stronę operatora (Rys. 11-2).
3. Wyjmij nakładki redukujące hałas i usuń dwustronną warstwę ochronną; naklej na dole; naklej podkładki redukujące hałas pod szafką pralki, jak pokazano na rys. 11-3 (dwie dłuższe podkładki w pozycji 1 i 3, dwie krótsze w pozycji 2 i 4). Wreszcie, ustaw urządzenie w pozycji pionowej.

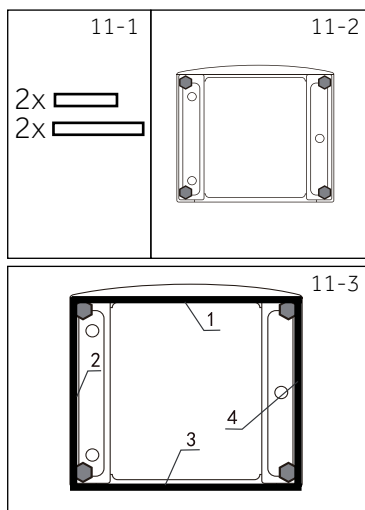

Uwaga: Podkładka redukująca hałas

Wkładka dźwiękochłonna jest opcjonalna, może pomóc zmniejszyć hałas, zmontuj ją lub nie zgodnie z własnym zapotrzebowaniem.

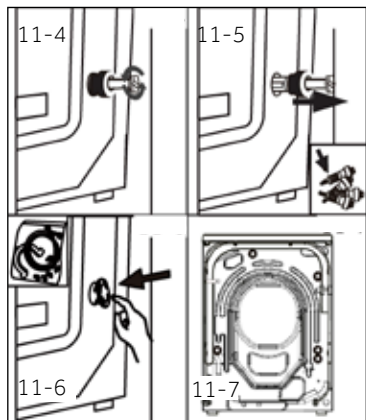

11.3 Demontowanie śrub transportowych

Śruby transportowe są przeznaczone do zaciskania elementów zabezpieczających przed wibracjami wewnątrz urządzenia podczas transportu, aby zapobiec uszkodzeniom wewnętrznym.

1. Usuń wszystkie 4 śruby z tyłu i zdejmij plastikowe przekładki (Ryc. 11- 4/Rys. 11- 5).
2. Pozostałe otwory zakryj zaślepkami (rys. 11- 6/ rys. 11- 7).



Uwaga: Przechowywać w bezpiecznym miejscu

Śruby transportowe przechowywać w bezpiecznym miejscu w celu ich późniejszego wykorzystania. Za każdym razem, gdy urządzenie trzeba będzie przenieść, należy najpierw zamocować śruby transportowe.

11.4 Przenoszenie urządzenia

Jeśli pralka ma być przeniesiona w odległe miejsce, zamontuj śruby transportowe, aby zapobiec uszkodzeniu: Aby zamontować wykonaj kroki w odwrotnej kolejności.

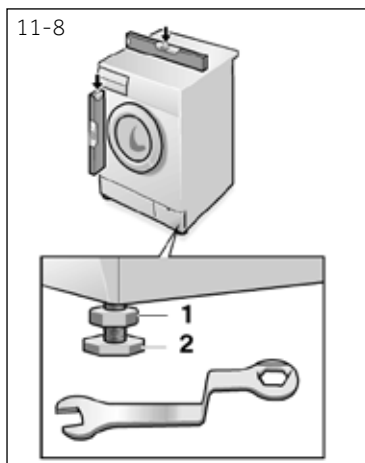

11.5 Ustawianie urządzenia

Wyreguluj wszystkie stopki (rys. 11- 8), aby wypoziomować urządzenie. Zminimalizuje to wibracje, a tym samym hałas podczas użytkowania. Zmniejszy to również zużycie. W celu wyrównania poziomu zalecamy użycie poziomicy. Podłoga powinna być jak najbardziej stabilna i płaska.

1. Zdejmij nakrętkę blokującą (1) za pomocą klucza.
2. Ustaw wysokość, obracając stopę (2).
3. Dokręć nakrętkę zabezpieczającą (1) do obudowy.

11.6 Podłączenie odpływu wody

Zamocować prawidłowo wąż odprowadzający wodę do rurociągu. Wąż musi osiągnąć w jednym punkcie wysokość między 80 a 100 cm powyżej dolnej krawędzi urządzenia! W miarę możliwości zawsze trzymaj wąż spustowy przymocowany do klipsa z tyłu urządzenia.



OSTRZEŻENIE!

- ▶ Do połączenia należy używać wyłącznie dostarczonego przewodu.
- ▶ Nigdy nie należy używać starych zestawów węzowych!
- ▶ Podłączaj wyłącznie do źródła wody zimnej.
- ▶ Przed podłączeniem należy sprawdzić, czy woda jest czysta i przezroczysta.

Możliwe są następujące połączenia:

11.6.1 Wąż spustowy do umywalki

- ▶ Zawiesić wąż spustowy ze wspornikiem typu U na krawędzi zlewu o odpowiedniej wielkości (rys. 11-9).
- ▶ Zabezpieczyć odpowiednio wspornik typu U przed ześlizgnięciem się.

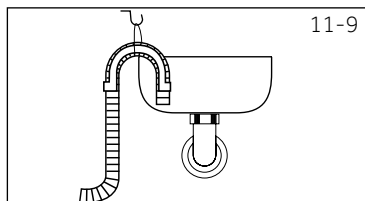

11.6.2 Wąż spustowy do systemu odprowadzania wody

- ▶ Średnica wewnętrzna rury z otworem odpowietrzającym musi wynosić co najmniej 40 mm.
- ▶ Włożyć wąż spustowy na ok. 80 - 100 mm do rury ściekowej.
- ▶ Przymocuj wspornik typu U i mocno go zabezpiecz (rys. 11-10).

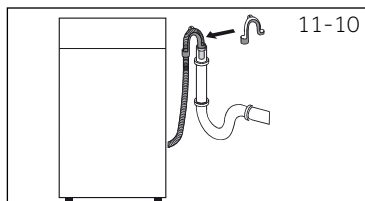

11.6.3 Wąż spustowy do złącza zlewu

- ▶ Złącze musi leżeć nad syfonem.
- ▶ Połączenie czopowe jest zwykle zamykane przez wkładkę (A). Należy ją usunąć, aby zapobiec dysfunkcji (rys. 11-11).
- ▶ Zabezpieczyć wąż spustowy zaciskiem.

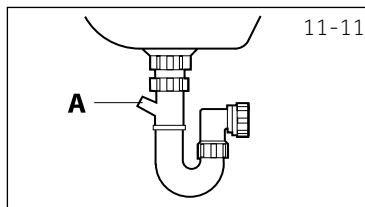

UWAGA!

- ▶ Wąż odprowadzający nie powinien być zanurzony w wodzie i powinien być bezpiecznie zamocowany oraz szczelny. Jeśli wąż odprowadzający wodę jest umieszczony na ziemi lub jeśli rura znajduje się na wysokości poniżej 80 cm, pralka będzie ciągle spuszczać wodę podczas napełniania.
- ▶ Węża nie można przedłużać. W razie potrzeby skontaktuj się z serwisem posprzedażnym.

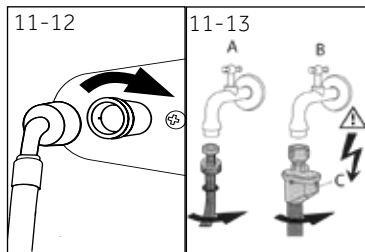

11.7 Podłączenie wody bieżącej

Upewnij się, że uszczelki są włożone.

1. Podłącz wąż doprowadzający wodę do urządzenia za pomocą kątownego końca (rys. 11-12). Ręcznie dokręć śrubę.
2. Drugi koniec podłącz do kranu z gwintem 3/4" (rys. 11-13).

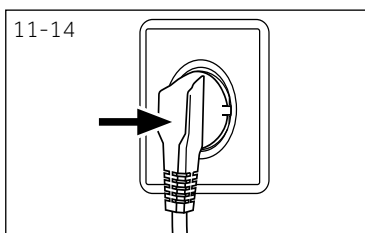

11.8 Podłączenie do prądu

Przed każdym podłączeniem sprawdź, czy:

- ▶ zasilanie, gniazdko i bezpieczniki odpowiadają informacji na tabliczce znamionowej.
- ▶ gniazdko jest uziemione i nie zastosowano rozgałęźnika lub przedłużacza.
- ▶ wtyczka i gniazdko są ściśle dopasowane.
- ▶ **Tylko Wielka Brytania:** Brytyjska wtyczka spełnia wymogi normy BS1363A.

Włóż wtyczkę do gniazdka (rys. 11-14).



OSTRZEŻENIE!

- ▶ Upewnij się, że wszystkie połączenia (zasilanie, spust wody i wąż doprowadzania wody) są mocne, suche i nie przeciekają!
- ▶ Zadbaj o to, aby te elementy nie były zgniecione, załamane i skręcone.
- ▶ Jeśli kabel zasilania jest uszkodzony, musi on zostać wymieniony przez serwisanta (patrz karta gwarancyjna) w celu uniknięcia niebezpieczeństwa. .

12.1 Dodatkowe dane techniczne

	HW90-B14979EU1/HW100-B14979NU1
Napięcie w V	220-240 V~/50Hz
Natężenie prądu, A	10
Maksymalna moc w W	2000
Ciśnienie wody w MPa	$0,03 \leq P \leq 1$
Waga netto w kg	65

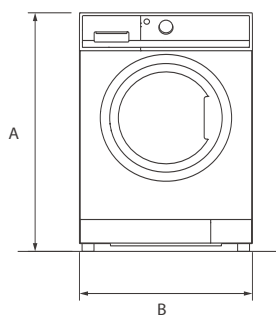

WIDOK Z PRZODU

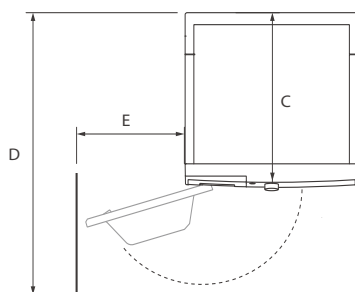

ŚCIANA WIDOK Z GÓRY

Wymiary produktu	HW90-B14979EU1/HW100-B14979NU1
A: Całkowita wysokość produktu mm	850
B: Całkowita szerokość produktu mm	595
C: Całkowita głębokość produktu (Do wielkości głównej płyty sterującej) mm	497
D: Całkowita głębokość produktu mm	577
E: Głębokość otwartych drzwi mm	1085
F: Minimalny odstęp drzwi od sąsiedniej ściany mm	300

**Uwaga: Wymiary**

Dokładna wysokość pralki zależy od tego, jak daleko wysunięte są nóżki od podstawy pralki. Przestrzeń, w której zamontujesz pralkę, musi być co najmniej 40 mm szersza i 20 mm głębsza niż wymiary urządzenia.

12.2 Normy i dyrektywy



Produkt ten spełnia wymagania wszystkich obowiązujących dyrektyw UE z odpowiednimi normami zharmonizowanymi, które przewidują oznakowanie CE.

Polecamy nasz system Obsługi Klienta Haier i stosowanie oryginalnych części zamiennych.

Jeśli masz problem z urządzeniem, najpierw sprawdź sekcję ROZWIĄZYWANIE PROBLEMÓW.

Jeżeli nie możesz znaleźć rozwiązania, prosimy o kontakt

- ▶ z twoim lokalnym sprzedawcą lub
- ▶ miejscowym serwisem i obsługą klienta w witrynie internetowej www.haier.com, w której można znaleźć numery telefonów i odpowiedzi na często zadawane pytania oraz aktywować zgłoszenie serwisowe.

Aby skontaktować się z naszym działem obsługi, upewnij się, że masz następujące dane. Informacje można znaleźć na tabliczce znamionowej.

Model _____ Nr ser. _____

Sprawdź także również kartę gwarancyjną dostarczoną z produktem w przypadku posiadania gwarancji.

Poniżej znajdziesz nasze adresy w Europie do ogólnych zapytań biznesowych:

Europejskie adresy Haier			
Kraj *	Adres pocztowy	Kraj *	Adres pocztowy
Włochy	Haier Europe Trading SRL Via De Cristoforis, 12 21100 Verese WŁOCHY	Francja	Haier France SAS 53 Boulevard Ornano – Pleyad 3 93200 Saint Denis FRANCJA
Hiszpania Portugalia	Haier Iberia SL Pg. Garcia Faria, 49-51 08019 Barcelona HISPANIA	Belgia-FR Belgia-NL Holandia Luksemburg	Haier Benelux SA Anderlecht Route de Lennik 451 BELGIA
Niemcy Austria	Haier Deutschland GmbH Konrad-Zuse-Platz 6 81829 Monachium NIEMCY	Polska Czechy Węgry Grecja Rumunia Rosja	Haier Poland Sp. z o.o. Al. Jerozolimskie 181B 02-222 Warszawa POLSKA
Wielka Brytania	Haier Appliances UK Co.Ltd. One Crown Square Church Street East Woking, Surrey, GU21 6HR WIELKA BRYTANIA	Czechy i Słowacja	Haier Europe R s.r.o. Sokolovská 651/136a, 186 00 Praha 8 Karlin Czeska Republika

* Więcej informacji na stronie www.haier.com

Informacje o modelu są dostępne w bazie danych produktów na stronie <https://eprel.ec.europa.eu/> poprzez wyszukanie identyfikatora modelu podanego w polu Model na etykiecie produktu umieszczonej na produkcie; link do modelu w bazie danych produktów można znaleźć poniżej dla każdego identyfikatora modelu:



HW90-B14979EU1



HW100-B14979 NU1